

Breite Bandführung
für Cover Pro 1000 / DX
(42 / 12 mm)
Artikel 795-844-009

Schmale Bandführung
für Cover Pro 1000 / DX
(32 / 8 mm)
Artikel 795-838-103

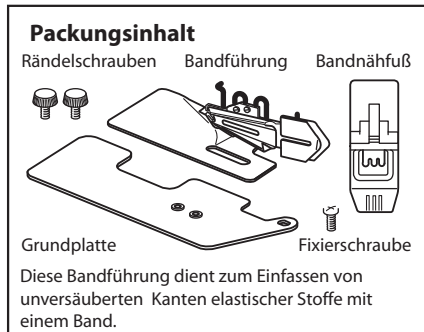

WARNUNG:

Schalten Sie die Maschine vor dem Anbringen der Bandführung immer aus.

HINWEIS:

Nutzen Sie die Mittelnadel in Kombination mit der linken oder rechten Nadel. Für Nähte mit nur einer Nadel nutzen Sie immer die Mittelnadel.

1

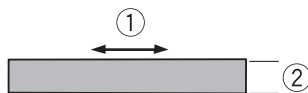

1 Vorbereitung

Setzen Sie den Bandnähefuß an. Schneiden Sie ein Band von 42 / 32 mm Breite in Dehnrichtung zu.

- ① Dehnrichtung
- ② 42 / 32 mm

HINWEIS:

Die fertige Breite des gefalteten Bandes wird ca. 12 / 8 mm sein.

2

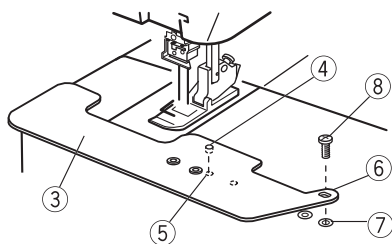

2 Anbringen der Grundplatte

Legen Sie die Grundplatte so auf die Maschine, dass der Zapfen an der Unterseite in das linke Loch der Abdeckung greift. Richten Sie das ovale Loch mit dem rechten Schraubenloch der Abdeckung aus. Befestigen Sie die Platte mit der Fixierschraube.

- ③ Grundplatte
- ④ Zapfen
- ⑤ Linkes Loch
- ⑥ Ovale Loch
- ⑦ Rechtes Schraubenloch
- ⑧ Fixierschraube

3

1 2 3

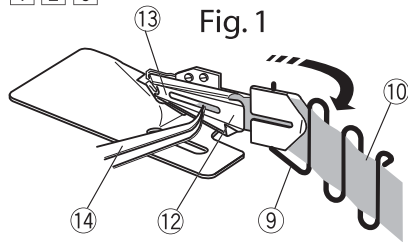

Fig. 1



Fig. 2

3 Einführen des Bandes

1 Drehen Sie die Führungswelle zu sich.

⑨ Führungswelle

2 Führen Sie das Band mit der Rückseite zu sich durch die Führungswelle, wie in Fig. 1 gezeigt.

HINWEIS:

Für leichteres Einfädeln schneiden Sie das Bandende schräg an, wie in Fig. 2 gezeigt.

⑩ Bandrückseite

⑪ Schrägung

3 Führen Sie das Band in den Former und schieben Sie mit einer Pinzette das Ende durch die Öffnung, bis das Band vorne herauskommt.

⑫ Former

⑬ Öffnung

⑭ Pinzette

4

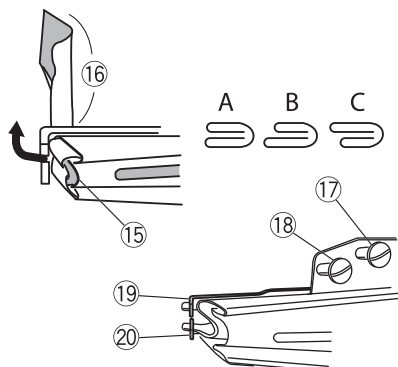

4 Ziehen Sie das Band ca. 5 cm aus der Mündung der Führung und legen Sie das gefaltete Band nach hinten im rechten Winkel.

⑮ Mündung der Führung

⑯ 5 cm

HINWEIS:

Nähen Sie testweise um festzustellen, ob die Faltung Bild A entspricht. Gleich die Faltung eher Bild B oder C müssen Sie nachjustieren. Lösen Sie Schraube D und/oder E.

Justieren Sie dann die Position der oberen und/oder unteren Führung.

⑰ Justierschraube D

⑱ Justierschraube E

⑲ Obere Führung

⑳ Untere Führung

4

1

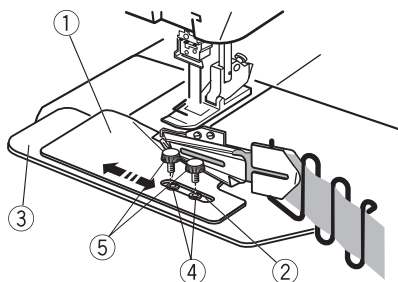

4 Befestigen der Bandführung an der Grundplatte

1 Setzen Sie die Bandführung so auf die Grundplatte, dass die beiden Schraubenlöcher durch den Schlitz zu sehen sind. Drehen Sie die Rändelschrauben ein, jedoch nur soweit, dass die Bandführung noch bewegt werden kann.

① Bandführung ② Schlitz ③ Grundplatte

④ Schraubenlöcher ⑤ Rändelschrauben

2

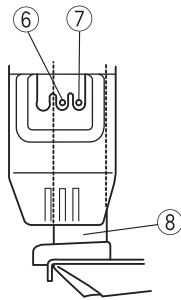

2 Richten Sie das gefaltete Band auf die Nadeln aus. Bewegen Sie dazu die Bandführung nach links oder rechts. Bei korrekter Position ziehen Sie die Rändelschrauben fest.

- ⑥ Mittelnadel ⑦ Rechte Nadel
⑧ Gefaltetes Band

5

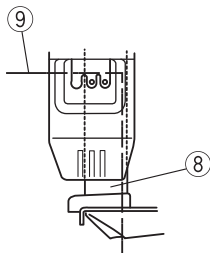

5 Nähen

Legen Sie die Stoffkante von links in das gefaltete Band. Senken Sie den Fuß und beginnen Sie langsam zu nähen.

- ⑨ Stoff

HINWEIS:

Nähen Sie immer ein Probestück bevor Sie das eigentliche Teil einfassen. Ziehen Sie weder am Band noch am Stoff, während Sie nähen.

